

# SOFA<sup>®</sup> NOVA

Návod k použití a údržbě

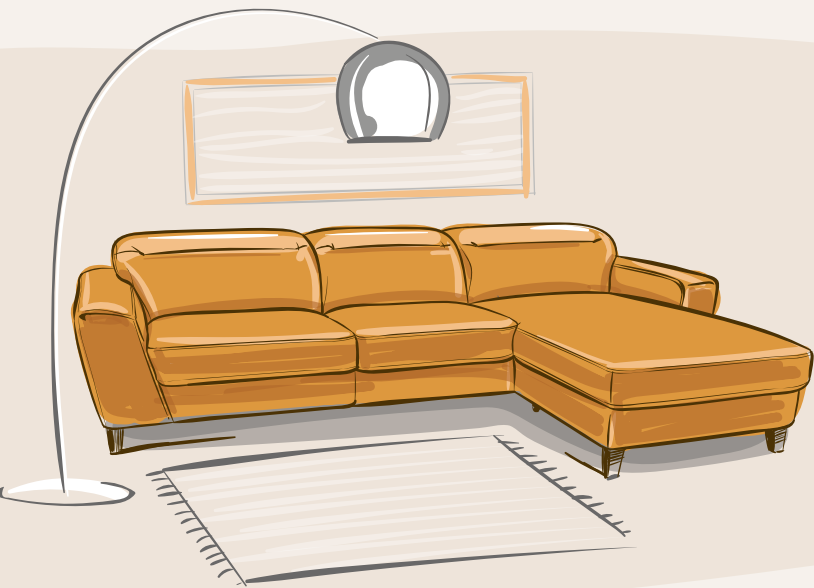

[www.sofanova.cz](http://www.sofanova.cz)



Kvalitu a vhodnost výrobků zákazníkům zaručují laboratorní zkoušky. Národní akreditační komise potvrzuje, že všechny zkoušky výrobků jsou akreditovány, to znamená, že splňují evropské a státní předpisy.

Zboží značky SOFANOVA dokonale odpovídá nejnovějším trendům a normám designu podle požadavků platných technických norem (EN 12520).

Designový nábytek představuje bez pochyby nejestetičtější formy. Výrobce se věnuje distribuci pouze nejvyšší kvality. Při používání zboží značky SOFANOVA sami zkusíte, že výrobce vyvinul maximální úsilí na dosažení plné jednotnosti a nejvyššího standardu.



## Vážený zákazníku,

Jsme poctěni, že jste si čalouněný nábytek zakoupili právě od nás. Získali jste jedinečný nábytek, který je ručně vyroben z materiálů nejvyšší kvality, a podle Vašich potřeb. Každý kus nábytku je vyroben v souladu s přísnou kontrolou kvality na základě ISO 9001 a 14001.

Dovolte, abychom Vám poskytli několik užitečných rad, a podělili se s Vámi o některé důležité informace před použitím našich výrobků. Přejeme Vám, aby tento nábytek poskytoval co největší komfort, a abyste z něj měli stále radost. Proto věnujte prosím pár minut k přečtení naší příručky pro uživatele.

<b>I. Všeobecné informace</b>	<b>5</b>
1. Může horké slunce a blízkost tepelného zdroje poškodit sedací soupravu ?	5
2. Proč se kůže natáhla?	5
3. Jaká je průměrná životnost kůže?	6
4. Mohu na kůži cítit chlad?	6
5. Proč jsou vidět stopy na některých tkaninách, když je pohladím rukou?	7
6. Jak to, že není opticky sjednocený kožený potah? Přírodní vlastnosti kůže	7 8
7. Jak to, že existuje rozdíl v barvě potahového materiálu, když si koupím nový díl do mé kožené soupravy?	10
<b>II. Části a hlavní vlastnosti nábytku</b>	<b>11</b>
1. Rozbalení	11
2. Hlavní vlastnosti čalouněných výrobků	12
3. Rám	12
<b>III. Pravá kůže</b>	<b>13</b>
1. Historie kůže	13
2. Všeobecný návod k ošetřování	14
3. Odstranění skvrn	16
4. Potahový materiál vaší soupravy	17
<b>IV. Několik informací o možných důvodech vzniku záhybů na potahovém materiálu</b>	<b>20</b>
<b>V. Několik informací o možných důvodech rozdílů komfortu sezení</b>	<b>22</b>
<b>VI. Několik informací o tkaninách</b>	<b>23</b>
<b>VII. Několik informací o dřevěné dekoraci</b>	<b>24</b>
<b>VIII. Vlastnosti lůžka</b>	<b>25</b>
<b>IX. Několik informací o funkci</b>	<b>26</b>
<b>X. Ochrana Vašeho nábytku</b>	<b>28</b>

# I. Všeobecné informace

Následující informace byly vybrány na základě připomínek a dotazů zákazníků.

## 1. *Může horké slunce a blízkost tepelného zdroje poškodit soupravu nábytku?*

Slunce svítící do Vašeho domova může poškodit kůži Vašeho nábytku: její barva může vyblednout nebo se může vysušit.

Každý typ kůže může v minimální míře ztratit svou barvu. LongLife kůže odolává času více než standardní kůže, a to díky výrobním procesům.

[www.longlife.de](http://www.longlife.de)

Žádná kůže by neměla být umístěna na přímém slunci, protože všechny přirozené materiály mohou ztratit intenzitu svých barev v důsledku slunečního záření.

Například přírodní, full-g rain kůže ztrácí svou barvu po 220 hodinách ultrafialového záření .

Nábytek umístěn v blízkosti topidla by měl být častěji ošetřen, protože se může vysušit a barevné plochy opotřebovat.

## 2. *Proč se kůže natáhla?*

Pokud se kůže natáhne, není důvod, proč si stěžovat, protože je to charakteristická vlastnost pravé kůže.

Kůže je takový materiál, který na sobě nese určité přírodní znaky. Tyto znaky jsou více či méně viditelné, protože všechna poškození, jako např. bodnutí komáry nebo ovády, stejně tak stárnutí kůže, jakož i zápas s jinými zvířaty, mohou být vidět na zpracované kůži. Tyto druhy znaků nepředstavují důvod k reklamaci.

### 3. *Jaká je průměrná životnost kůže?*

Kůže se konzervuje v průběhu činícího procesu, takže odolává všem procesům rozkladu a dekompozice.

Nemohou na ni zaútočit bakterie ani moli.

V důsledku speciální úpravy kůže bude trvalejší, odolná a hodnotná.

Některé skvrny - zejména od agresivních materiálů, jako jsou mastné skvrny od jídla, rtěnky nebo krém na boty - rozloží přírodní vlákna, a proto mohou ovlivnit odolnost.

### 4. *Mohu na kůži cítit chlad?*

Je to starý, ale stále ještě přetrvávající předsudek. Pochází z doby, kdy se činící proces ještě neodehrával podle moderních norem. Dnes je činící proces podobný postupu práce zlatníků nebo leštičů diamantů. Chlad můžete cítit v prvních několika vteřinách, ale pak účinkuje teplota těla.

Vzduch, který izoluje a udržuje úroveň teploty se skrývá mezi vlákny a buňkami, proto ohřev trvá o něco déle než u tkanin, ale je to velmi krátký čas.

Od prvního kontaktu kůže postupně přebírá tělesnou teplotu a stupeň vlhkosti a teploty.

Je pravda, že i nejlevnější, silně barvené povrchy kůží mají lepší vlastnosti v důsledku zachování vlhkosti vzduchu, a vyrovnávání teploty, než napodobeniny kůže. Falešná kůže nikdy nepřebírá teplotu lidského těla.

5. *Proč je vidět na některých tkaninách stopy, když je pohladím rukou?*

Důvodem tohoto jevu je lom světla na vláknech tkaniny. Pokud pohladíte povrch textilie potažené pohovky, jsou na ní opticky světlejší a tmavší odstíny. Tyto rozdíly se vyskytují jen z důvodů vlastností tkaniny a jejích vláken a způsobu použití, a neznamená to žádný důvod pro reklamaci.

6. *Jak to, že není opticky sjednocený kožený potah?*

Znaky a jiné nedokonalosti na usni (kde kůže zůstává ve svém původním stavu) jsou přirozené vlastnosti surové kůže a jen dokazují její pravost. Je obvyklé, že dobytek utrpí nějakou újmu při pohybu na pastvinách, nebo když stojí v blízkosti plotu z ostnatého drátu, resp. ve stáji, tyto znaky nemají vliv na životnost kůže. Právě naopak, jsou důkazem přirozeného života. Jelikož se příroda nenechá ovlivnit, nedokonalosti v barvě a v povrchové struktuře jsou přirozené, ba i pěkné, a proto působí na kožené sedací soupravy jako jedinečné. Proto tento jev nemůže být důvodem reklamace.

## Přírodní vlastnosti kůže:



ztrácí zrnitost



stopy od ohně



dobře zahojené jizvy



chyby kůže



žíla



vrásky



uzdravené chirurgické jizvy



vrásky krku





znaky od trní



nerovnoměrná ražba



znak od štípnutí



skvrny od hnoje



jizvy od škrábání nožem



špatně zahojené rány



rány od biče



znaky od trní

*7. Jak to, že existuje rozdíl v barvě potahového materiálu, když koupím nový díl do mé kožené soupravy?*

Každý typ surové kůže má jiné rozlišovací rysy.

Na některých částech kůže (záda, zadek, břicho, atd.), barviva nelze použít rovnoměrně.

Barviva jsou transparentní, a proto se jeví jako světlejší odstín na místech se znaky, zatímco ostatní místa se zdají být tmavší.

Přírodní prostředí a výživa skotu jsou odlišné, což ovlivňuje strukturu vláken kůže.

V případě dodatečných nákupů (například, pokud chcete rozšířit svou soupravu) berte na vědomí výše uvedené skutečnosti a počítejte s tím, že budou určité barevné rozdíly, to však nepředstavuje důvod pro reklamaci.

## II. Části a hlavní vlastnosti nábytku

### 1. Rozbalení:

**Nepoužívejte nůž nebo jiné ostré nástroje, protože mohou poškodit potahový materiál.**

Škody způsobené při vybalení nemohou být důvodem reklamace. V případě poškození během rozbalení, by měl být balicí materiál dovezen našemu specialistovi na prohlídku.

Po odstranění fólie použijte nůžky pro přestřížení fixačních popruhů, kterými se fixují mobilní prvky, jako je např. prostor na lůžkoviny nebo postel.

Po vybalení Vaší čalouněné pohovky, poklepejte polštáře sedadel a opěradel a vyrovnejte potahový materiál, jak je znázorněno na obrázku, k dosažení optimálního vzhledu. Pokud máte jakékoli další otázky, prosím kontaktujte náš zákaznický servis.

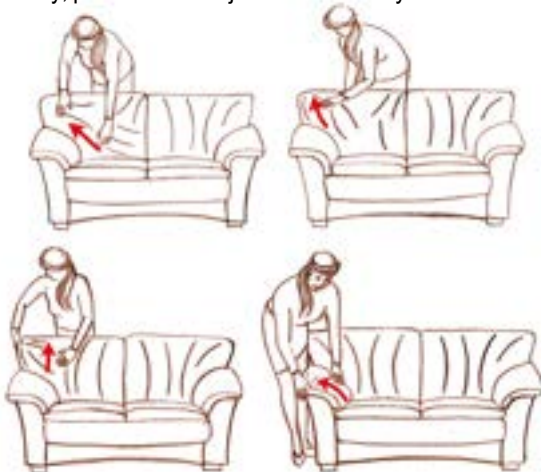

## 2. Hlavní vlastnosti čalouněných výrobků:

Prvky pohovky jsou vyráběny celočalouněné, což znamená, že opěradla, sedadla, loketní opěrky a zadní části nábytku jsou čalouněné originální látkou/kůží. Jen u některých modelů lze očalounit záda technickou látkou.

## 3. Rám:

Stabilita soupravy je řešena rámem, který je vyroben z dřevovláknitých desek a masivního řeziva dle norem E1.

Podpůrný systém na sedadlech je

řešený vinutými pružinami a / nebo dřevěnými lamelami, nebo na podložce z dřevovláknitých desek s gumovými pásy, zatímco na zadní straně je použit plast / pytlovina nebo gumové pásy a rovněž vinuté pružiny.

Dbejte prosím na to, aby nikdo na zádových opěrkách a područkách, které mají pohyblivé části, nestál či nesedal. Sedací soupravu neposouvejte, ale přenášejte, dejte pozor na zatížení nohou sestavy, hrozí jejich poškození. Škody způsobené nesprávným použitím nepředstavují důvod pro reklamaci.

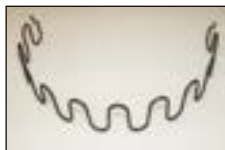

### III. PRAVÁ KŮŽE

Jsme přesvědčeni, že když se rozhodnete pro pravou kůži, považujete za důležitou její rozmanitost, kterou může poskytnout jediné příroda. Oceníte přírodní znaky kůže - fyzické poškození povrchu, subtilní rozdíly v barvě, ty jsou znakem přirozeného chovu zvířat - které dávají skutečnou charakteristiku kůže a zdůrazňují její pravost.

Pro tyto nedokonalosti je každý kus surové kůže unikátní. Tyto přirozené znaky neubírají z hodnoty výrobku, ale dávají mu jedinečný, speciální charakter a nemohou být důvodem k reklamaci.

Každý kus kůže je jedinečný a neopakovatelný. Vždy byste měli mít na paměti, že kouskem kůže dostanete kousek přírody samé.

#### 1. Historie kůže

Historie kůže sahá téměř 6000 let zpět. První čínici proces byl vynalezen, když primitivní člověk začal sušit useň na ohni. Koncem 19. století člověk našel první minerály k činění kůže. Čínici procesy prošly dlouhou cestou z důvodu vývoje chemických látek a jiných rostlinných složek.

Musíme konstatovat, že neexistuje žádný jiný materiál, který spojuje tolik užitečných vlastností, jako je kůže. Kůže dýchá, je hladká a elegantní, její ošetřování a čištění je snadné. Kůže je teplá, cítíte její úžasnou měkkost. Má výraznou přirozenou vůni.

Tímto potvrzujeme, že nábytková kůže, kterou používáme, pochází z usně skotu nejlepší kvality, profesionálně zpracovaná, která splňuje požadavky všech relevantních předpisů a norem.

Pravidelné kontroly kvality u dodavatelů surovin a kontroly nezávislých institucí zajišťují dodržování všech předpisů.

## 2. Všeobecný návod k ošetřování

Brzy zjistíte, že péče o kůži není tak složitá, jak jste si možná mysleli.

Aby se zabránilo případným nepříjemnostem (např. ztráta záruky), doporučujeme, abyste použili výhradně čistící prostředky naší společnosti.

Všeobecné informace o ošetření kůže:

- Je velmi důležité, abyste kožený nábytek chránili od přímého slunečního záření a tepla, protože to může být příčinou vysušení kůže, a kůže může ztratit svůj lesk a pružnost. Přímé sluneční záření, vytápění a všechna umělá světla mohou způsobit, že kůže ztratí svou barvu. Příliš blízko umístěný ohřívač, nebo podlahové topení může způsobit, že kůže se vysuší, tímto se může poškodit, dokonce i zničit.
- Nikdy nesaňte kůži vysoušečem vlasů.
- Na kůži nikdy nepoužívejte krém na boty. .
- Všechny rozpouštědla, jako odstraňovač skvrn, terpentýn, alkohol, benzín a vosk atd., nebo kosmetické přípravky, jako např. tělové mléko, mohou způsobit vážné poškození koženého čalounění.
- Buďte opatrní s ošetřujícími spreji. Před použitím si pozorně přečtěte návod: zda ho můžete použít v uzavřeném prostoru, nebo zda se mohou vyskytnout nějaké zdraví škodlivé účinky.
- V žádném případě by neměly být použity spreje, pokud mohou představovat nebezpečí pro vaše zdraví.
- Prach zůstává na povrchu kůže, takže je mnohem snadnější ho odstranit, než z tkanin.

*Předtím, než začnete s čištěním vaší kožené pohovky, věnujte prosím pozornost následujícím pokynům!*

Je důležité chránit vaši pohovku před přímým slunečním zářením a teplem, jakož i od nadměrné vlhkosti. Přípravky na ošetřování doporučujeme používat v závislosti na míře užívání, ale nejméně jednou za šest měsíců.

Kondicionér na kůži doporučujeme použít 2-3 krát ročně, aby si kůže zachovala své původní barvy, lesk a její příjemný dotyk. Po 6 měsících od nákupu vašeho nábytku použijte vhodný kondicionér.

Postup:

Dejte na měkký hadřík kondicionér a aplikujte ho rovnoměrně po celém povrchu pohovky krouživými pohyby. Přibližně po uplynutí 3 hodin se kondicionér absorbuje hluboko do kůže, kůže se stává měkkou a znovu se dá snadno ošetřovat.

Prach z nábytku pravidelně otírejte suchým hadříkem.

### **3. Odstranění skvrn:**

1. V případě, že nějaká kapalina vytekla na povrch, setřete ji houbou. Mastné znečištění, jako je smetana, krém na boty, rtěnka nebo jídlo je nutné setřít papírovou utěrkou a nesmí se vtírat do kůže.
2. Dejte trochu čistícího prostředku na houbu.
3. Vytvořte pěnu, naneste ji na povrch a nechte ji tam nějaký čas působit. Odstraňte skvrny krouživými pohyby, ale dávejte pozor, abyste nedřeli povrch.
4. Nakonec kůži otřete čistou papírovou utěrkou.
5. Čistý povrch nechte vyschnout (asi 45 minut).
6. Dejte na měkký hadřík kondicionér a aplikujte ho rovnoměrně na celém povrchu pohovky krouživými pohyby. Přibližně po uplynutí 3 hodin kondicionér se absorbuje hluboko do kůže, kůže se stává měkkou a znovu se dá snadno ošetřovat.

### **Prach**

Prach odstraňte měkkým suchým hadříkem.

### **Jídlo a mastnoty**

Mastné skvrny ihned odstraňte, místo čistěte doporučeným čistícím prostředkem a nakonec použijte kondicionér.

### **Přischnuté znečištění**

Suché skvrny odstraňte opatrně, vlhkým hadříkem a doporučeným čistícím prostředkem. Otřete povrch vlněnou látkou a použijte kondicionér.



## **Tekutiny**

Všechny tekutiny okamžitě otřete houbou a místo očistěte doporučeným čisticím prostředkem. V žádném případě byste neměli drhnout povrch. Nechte povrch uschnout a použijte kondicionér.

*Pro další informace kontaktujte prosím našeho prodejce a zákaznickou službu.*

## **Vážený zákazníku,**

Životnost Vaší pohovky Longlife, můžete zvýšit pomocí výrobků na ošetřování kůže. Díky jedinečným vlastnostem použité sady ošetřujících prostředků, si useň může zachovat své původní, živé barvy po dlouhou dobu. Ošetřující prostředky na kožené výrobky regenerují ochrannou vrstvu opotřebenou každodenním použitím, která chrání kůži před vlhkostí, tuky a všemi druhy znečištění. Prosím adresujte své otázky prodejci.

## **4. Další informace o potahovém materiálu Vaší pohovky můžete získat u našich distributorů**

### **Pravá kůže Top grain**

"Top grain" je název, který se všeobecně používá, pokud je původní zrnitost kůže vybroušena a imitace zrnitosti je vyražena do kůže. V porovnání s ostatními typy kůže je líčová kůže silnější, užíváním dostává patinu, i když je tvrdší a méně prodyšná.

## **Bycast kůže**

Je vyrobena z vnitřní strany kůže tak, že se nejprve určitý typ lepidla roztaví na povrchu a pak se na povrch naválčuje film barevného polyuretanu. Přírodní zrnitost je sotva viditelná. Obvykle se vyrábí v tmavších barvách a když se natáhne, bude světlejší. "Pull Up" kůže je navržena tak, aby se časem a používáním stala "patinovanou", kůže od záhybů nebo poškrábnutí bude světlejší. Je to jedinečná vlastnost kůže, která jí dává starobylý ráz, co nemůže být důvodem pro reklamaci.

## **Přírodní napa kůže (pravá anilinová kůže)**

Kůže s anilinovou úpravou je taková kůže, která byla barvená pouze anilinovými barvivy. Jen ty nejlepší usně, které jsou relativně bez hrubých nedostatků lze zpracovat anilinovou úpravou povrchu kůže. Je to měkká, poddajná a prvotřídní kůže. Cílem anilinové povrchové úpravy je vyrábět kůže, které mají "přírodní" vzhled. Hlavní nevýhodou anilinové úpravy je, že anilinem plně barvená kůže je náchylnější k absorbování tekutin, protože přírodní pórovitost kůže není skrytá nemá vrchní povlak, dýchá snadněji a je chladnější k sezení.

## **Barvená napa kůže (semi-anilinová kůže)**

Semi-anilinovébarvené kůže jsou probarvené z obou stran a mají tenkou koncovou vrstvu na povrchu. Nabízejí kombinaci měkkosti a pocitu plně anilinové kůže s ochrannými účinky povrchové úpravy. Při barvení, před aplikací tenkého konečného povlaku, pravé zbarvení je dosaženo jen tenkou vrstvou. Kůže takto zůstává měkkčí, zachovává svůj přirozený vzhled a dobré vlastnosti.

## **Nubuková kůže**

Je to vlastně anilinová kůže, jejíž povrch byl kartáčovaný, a na kůži se vytvořila struktura podobná sametu. Nubukovou kůži mnoho lidí zaměňuje se velurovou kůží. Velur je rubová strana kůže, nubuk je efekt, který se vytváří na lícni straně.

## **Textilie Novalife**

Novalife je první látka, která, co se struktury týče, vypadá jako kůže: má měkký povrch, je to materiál nejvyšší kvality, a je tak odolný, že skvrny nemají šanci: s pomocí malého množství vody a měkkým hadříkem se můžete velmi snadno zbavit silného znečištění. Avšak v případě látky Novalife a všech ostatních tkanin je důležité skvrnu ihned odstranit. Díky její odolnosti, má tento extrémně měkký materiál, podobný kůži, mimořádnou životnost.

Berte na vědomí, že v případě dodatečných objednávek mohou být rozdíly v barvě, struktuře a v povrchu potahového materiálu. Tyto rozdíly nejsou důvodem k reklamaci.

Prodejce nebude zodpovědný za změnu barevnosti kůže a tkaniny světlé barvy, když přijde do kontaktu se stálobarevným keprem, novým oblečením, polštáři atd., které nebyly nikdy vyprané nebo čištěné, nebo bavlnou tmavé barvy. Pokud je povrch tkaniny zbarvený takovýmto způsobem, není důvod k reklamaci.

## **IV. Několik informací o možných důvodech vzniku záhybů na potahovém materiálu**

Při každodenním použití sedací soupravy bude kůže pokrčená, stejně jako u jiných kožených výrobků (např. obuv, tašky, kabáty), ale právě proto bude Vaše pohovka elegantní a jedinečná.

- a. Krása modelů je zvýrazněna jemnými záhyby okrasného prošívání, což jen podtrhuje jedinečný charakter pohovky.
- b. Pro "pružná" sedadla je charakteristické, že se nemá klesnout příliš hluboko do polštářů, místo toho je sezení bezpečnější a zároveň pohodlné. Významně se to liší u měkkých sedacích polštářů pohovky. Záhyby, které se objevují v souvislosti s použitím, jsou přirozené jevy, a nedávají žádný důvod pro stížnosti.
- c. Pro měkký sed je charakteristické, že krycí materiál a měkká bavlna, která je všitá pod něj není těsně připevněná, ale je volná a je zachycena pouze při hranách stehy. Pro tento typ sedadla je typické, že se schoulíme do polštářů pohovky a sezení na nich je pro nás pocitově jiné. Významně se to liší od pružných sedacích polštářů pohovky. Když se polštáře zatíží hmotností těla, potahový materiál se také ponoří, jinak by se buď krytí nebo stehy roztrhly. Záhyby, které se objevují v souvislosti s použitím, jsou přirozené a nedávají žádný důvod k reklamaci.

Záhyby toho charakteru jsou dány přirozeným nataháváním potahového materiálu a nemají nic společného s prosezením polštářů, a nemají vliv na kvalitu, odolnost a životnost produktu, proto nemohou být důvodem k reklamaci

Grafické znázornění pomačkání a záhybů:

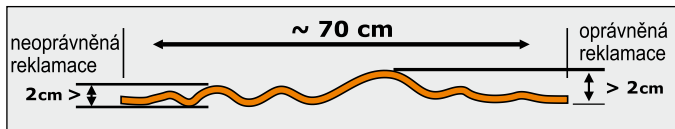

*Aby množství záhybů bylo všude stejné, je vhodné používat každou sedací jednotku, protože k rozdílům v záhybech může dojít v oddělených částech pohovky, pokud použijete některé části častěji (efekt "oblíbené místo").*

- d. Na modelech s měkkým sedacím komfortem mohou vzniknout u potahového materiálu na sedací ploše vlny a záhyby, které jsou přirozeným důsledkem měkkého čalounění a proto nepředstavují důvod pro reklamaci, pokud nejsou vyšší než 4 cm na 70 cm úseku.

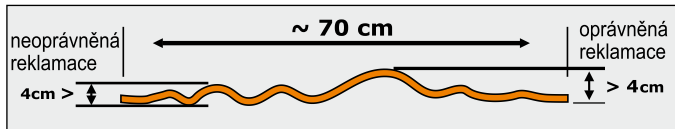

## V. Několik informací o možných důvodech rozdílů komfortu sezení

- a. Struktura čalounění je v rámci stejného typového produktu stejná s podobnými prvky. Na druhé straně, funkční prvky nebo rohy mají odlišná sedadla, díky různým konstrukčním řešením. Proto je možné, že existují rozdíly v úrovni komfortu sezení v rámci jedné soupravy, vzhledem k různým nosným systémům - např. vinutá pružina, gumový pás, lamela.

**Tento rozdíl, způsobený strukturou, se nepočítá jako chyba.**

- b. Nové kusy nábytku procházejí několik prvních měsíců procesem používání: znamená to, že nosný systém a polštáře ztrácejí něco ze své tuhosti. Polštářky se přizpůsobí hmotnosti těla a trochu se změní. Každý čalouněný produkt prochází tímto procesem.

**Rozdíly v sedadlech vzniklé v důsledku tohoto procesu je normální a přirozený jev a není považován za chybu, nebo důvod pro reklamaci.**

*Aby se zabránilo významným rozdílům v pohodlí sedadel téžeh pohovky, je důležité používat a zatěžovat každou sedací jednotku stejně. Pokud to zanedbáváte, je nevyhnutelné, že budou existovat rozdíly v pohodlí v rámci jedné soupravy.*

## VI. Několik informací o tkaninách

- a. U některých typů tkanin (např. velurové a mikrovelurové tkaniny) je charakteristické, že se látka stává lesklou a hladkou, což závisí na úhlu dopadu světla.



- b. Otisk těla zůstávající na povrchu ponožky se nazývá "Odrazem sezení" který se obvykle vyskytne na kožených potazích. Tento jev nastává v důsledku hmotnosti těla a nemá nic společného s potahovým materiálem a neznamena žádný důvod pro reklamaci.
- c. Světlejší odstín může být zbarvený materiálem tmavší barvy, pokud se s ním dostane do kontaktu, a to zejména v případě černé a modré džínoviny. Prosím, dbejte na to, abyste se vyhnuli sezení na světlých tkaninách (stejně jako na kůži) v novém, nedávno praném, nebo mokřém džínovém oblečení.
- d. Skvrny od jídla, tekutin, sladkostí, kosmetiky, mastí, kouření nebo léků nemohou být důvodem pro uplatnění záruky.

## VII. Několik informací o dřevěných doplňcích

Některé produkty se dodávají s doplňky, které zvyšují hodnotu soupravy. Dřevo je také přírodní materiál, které má jedinečnou charakteristiku. Vzhledem k jeho přirozeným vlastnostem (suky a struktura vláken) se může stát, že během konečné úpravy některé části neabsorbují stejné množství barviva, což vede k rozdílům v odstínech.

Tomu by se dalo zabránit, kdybychom použili takové chemikálie, které by pokrývaly celý povrch, ale to by znamenalo zároveň i ztrátu přirozené vlastnosti dřeva.

Rozdíly v odstínech nemohou sloužit jako důvod pro reklamaci.



## VIII. Vlastnosti lůžka

Chcete-li dlouhodobě zajistit funkčnost Vaší rozkládací pohovky (v závislosti na intenzitě používání), dodržujte následující důležité pravidlo:

Nesmíte vytahovat nebo skládat lůžko jen na jedné straně (vpravo nebo vlevo). Z důvodu tohoto jednostranného používání se může deformovat, poškodit nebo dokonce vylomit z rámu systém konstrukce. Aby k tomu nedošlo, musíte používat vytahovací nebo sklopné části jen uprostřed nebo na obou stranách (na pravé i levé straně) současně.

Pokud nedodržíte předchozí pravidlo, konstrukce se může poškodit a vy přijmete o nárok na reklamaci.

Pravidelnou kontrolou upnutí šroubů na prvcích s mechanismy můžete také přispět k dlouhé životnosti. Pokud se šrouby uvolní, je nutno je utáhnout.

Nezapomínejte, že rozkládací pohovka, kterou jste zakoupili, není vhodná pro každodenní používání. Doporučujeme ji používat jen pro občasně používání jednou až dvakrát týdně.

## IX. Několik informací o funkci

U některých modelů existují pracovní funkce (např. nastavitelná opěradla a loketní opěrky, TV-křeslo, podnožka), které vyžadují maximální péči při jejich používání.

Prosím, dávejte pozor abyste ovládali tyto funkce (jako úložný prostor, příčná/podélná postel) uchopením oběma rukama uprostřed, jinak může dojít k poškození železného kování, pokud tak učiníte pouze na jedné straně.

Dávejte pozor i na to, aby rovněž děti správně používali nábytek.

Nikdy si nesedejte na funkční prvky (např. loketní opěrky, opěrky hlavy).

Při koupi pamatujte prosím na to, že některé kusy nábytku s funkcí potřebují určitý prostor.

Funkce postele není určena pro každodenní použití, je jen jako příležitostné lůžko.



## **X. Ochrana Vašeho nábytku**

Chraňte svůj nábytek od přímého tepla a slunečního záření, protože to může způsobit vysušení látky/kůže a její povrch může popraskat. Dbejte na to, abyste měli dostatečnou vzdálenost mezi pohovkou a vytápěcím zařízením v místnosti, teplota pohovky by neměla přesáhnout teplotu místnosti. Pokud to nemůžete provést, umístěte desku mezi pohovkou a topením, aby horký vzduch nepůsobil bezprostředně na nábytek.

Jsme přesvědčeni, že touto brožurou jsme Vám mohli pomoci. Podělte se s námi o Váš názor, a pošlete nám Vaše podněty k našim produktům. Jsme rádi, že Vám můžeme poskytnout naše služby.

Záruka na výrobek se vztahuje jen na běžné domácí použití. Záruka se nevztahuje na společné používání, není-li v objednávce výslovně uvedeno.

**SOFA<sup>®</sup>**  
**NOVA**

[www.sofanova.cz](http://www.sofanova.cz)

# TV křeslo

## návod k obsluze



[www.sofanova.cz](http://www.sofanova.cz)

Obsah: Originální návod k obsluze

strana. 2-6: Bezpečnostní pokyny, informace,

strana. 7-12: Funkční popisy

Tento návod k obsluze si můžete také přečíst nebo stáhnout na naší domovské stránce ([www.sofanova.cz](http://www.sofanova.cz)).

## Pro vaši bezpečnost

Před použitím vašeho nového relaxačního křesla si přečtete celý tento návod k obsluze. Tyto pokyny pečlivě uschovejte (Pro případ dalšího prodeje musí být vždy přiložen i návod k obsluze)..

Věnujte prosím pozornost bezpečnostním pokynům nebo jinému označení na zboží nebo obalu!

Křeslo lze postavit a používat pouze v běžné obytné části!

Křeslo není vhodné do vlhkých a venkovních prostor!

Křeslo je vybaveno AC/DC adaptérem a smí být používáno pouze s tímto adaptérem.

(Síťové napětí 100–240 V – 50/60 Hz).

Napájení je zajištěno přes bezpečnostní transformátor odolný proti zkratu.

### **Nastavení křesla:**

Kabel musí ležet naplocho na podlaze a mimo topná tělesa.

Pokud je síťový kabel poškozen – vytáhněte zástrčku a nechte jej opravit u svého prodejce!

Pokud vaše křeslo nefunguje nebo je poškozené – vytáhněte zástrčku a nechte je opravit u svého prodejce! – **NIKDY křeslo neopravujte sami!**

Pokud nebudete přístroj delší dobu používat, vytáhněte zástrčku ze zásuvky!

Motory použité v křesle **NEJSOU** vhodné pro nepřetržité používání! (Zatížení Max. 10 %, Max. čas. 2 min ZAPNUTO – 18 min VYPNUTO)

**Jakmile dosáhnete požadované polohy sezení nebo ležení, uvolněte tlačítko na ovládacím panelu!**

**Tlačítko nesmí být stisknuto nepřetržitě!**

**Pozor, tlačítka na dálkovém ovladači tiskněte pouze jednotlivě!**

Zajistěte prosím, aby se ve funkční části nábytku nenacházely žádné třetí osoby, děti, domácí zvířata nebo předměty z důvodu možného nebezpečí rozdrčení. Váš nábytek mohou používat děti ve věku 8 let a starší, stejně jako osoby se sníženou fyzickou zdatností, smyslovou nebo mentální schopností dovedností nebo nedostatkem zkušeností a znalostí, pokud byli pod dohledem nebo byli poučeni o bezpečném používání zařízení a chápou z toho vyplývající nebezpečí. Děti si se zařízením nesmí hrát. Čištění a údržbu nesmějí provádět děti bez dozoru.

# Pro vaši bezpečnost

Výrobce neručí za škody způsobené nedodržením výše uvedených pokynů.

Odpovědnost za funkci křesla přechází v každém případě na majitele nebo uživatele, pokud je židle neodborně opravena nebo je s ní manipulováno způsobem, který neodpovídá účelu použití.

## Výrobce nenese odpovědnost za škody způsobené:

- Nedodržení specifikací v návodu k obsluze
- nesprávné použití, jako je vysunutí opěrky nohou, zad nebo loketní opěrky.
- jakékoli neautorizované úpravy nebo změny na křesle

## NEBEZPEČÍ ! Pro nositele kardiostimulátoru:

Všechny použité elektrické komponenty odpovídají platným předpisům. I přesto doporučujeme všem nositelům kardiostimulátorů poradit se s lékařem, aby se předešlo případným problémům!

Při používání křesla může dojít k oděru kovu u podnože. Pravidelně prosím odstraňujte případné zbytky kovu! Nejedná se o závadu a **není tedy důvodem k reklamaci!**

Hluky se mohou vyskytovat při mechanických a elektromotorických funkcích (rotující a nýtovací body, tažné pružiny, hlučnost chodu motoru). Ty se týkají materiálu a nelze se jim vyhnout.

maximální zatížení (v závislosti na modelu):

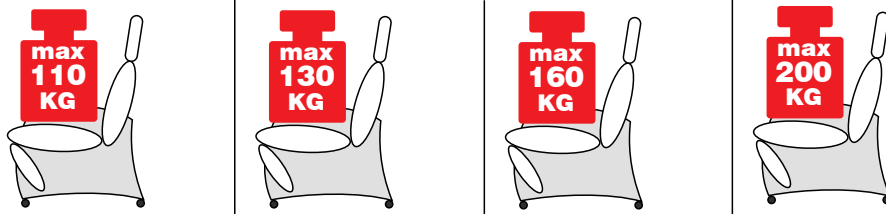

Vyhrazujeme si právo na technické změny, které slouží pokroku!



## Pro vaši informaci



Všechny elektronické komponenty jsou testovány. **CE**

**CE** je zkratkou pro Evropské společenství a je určeno že Představují shodu produktu s příslušnými směrnicemi ES.

To znamená, že všechny použité elektrické prvky splňují tento požadavek.

Sklopací křesla mohou při pohybu funkčních prvků vydávat mírné zvuky drhnutí.

Je to dáno povrchovou strukturou použitého potahového materiálu; imitace kůže nebo kůže a není důvodem k reklamaci.

Tyto zvuky lze omezit nastříkáním částí, které se o sebe třou, jako jsou záda a područky, silikonovým sprejem.

To platí i pro mechaniku křesla. I zde doporučujeme každých šest měsíců nastříkat pohyblivé spoje silikonovým sprejem, aby nedocházelo k hluku.

To se doporučuje zejména při častém používání nábytku.

Mírný hluk z kování při používání je způsoben modelem a není tedy důvodem k reklamaci.

Vaše židle má za sebou dlouhou cestu. Jakékoli nesrovnalosti, které se mohou vyskytnout (záhyby, vroubkovaná místa), jsou způsobeny přepravou a časem zmizí. Pro zajištění podpory a rychlosti vás žádáme o pečlivé ruční nastavení čalounění a potahu.



## Funkce křesla (v závislosti na modelu)

manuální
pneumatický
1 motorizované
1 motorizovaný s pomůckou při vstávání
2 motorizované
2 motorizovaný s pomůckou při vstávání
3 motorizované
3 motorizované se srdeční rovnovážnou polohou
3 motorizované se srdeční rovnovážnou polohou s pomůckou při vstávání
nastavení výšky
ruční nastavení hlavového polštáře



## Modelové řady pevné křeslo

sed
basic
Basic Plus
Comfort
Comfort Relaxx
Comfort Plus
XTRA Comfort
RK 3.0

## Doplňková výbava

Motorizované nastavení hlavového polštáře
akumulátor
vyhřívání
masáž
USB nabíjecí zásuvka

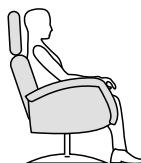

## Modelová řada křeslo otočné

Style
Style Plus
XTRA Style
Studio
Legere
Flexline
SmartLine
Living
Lounge
Lounge Relaxx
XTRA Lounge
Move
Move Relaxx
Lazyline
Lazyline HV
Balance

# Měření výšky sedu, hloubky sedu, šířky sedu a délky ležení

## Výška sedadla

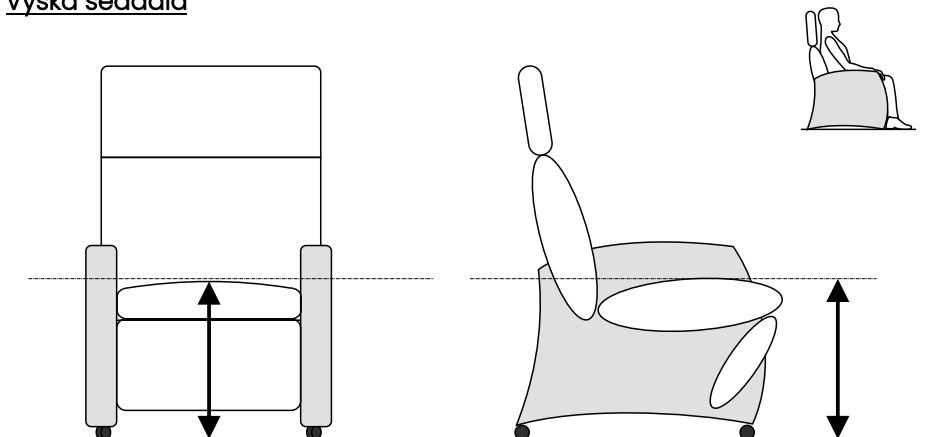

## Hloubka sedu

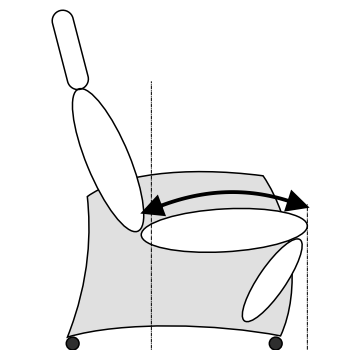

## Šířka sedáku

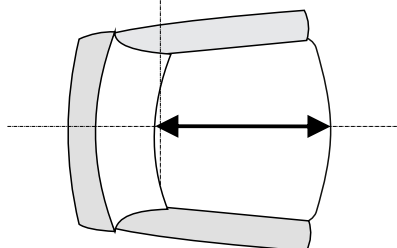
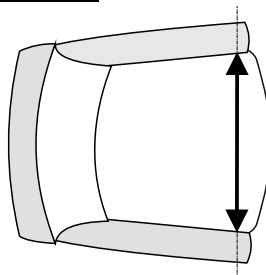

## Délka vleže

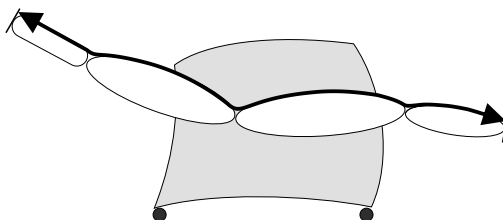

# Nastavení hlavového polštáře ručně nebo motoricky

V závislosti na modelu!

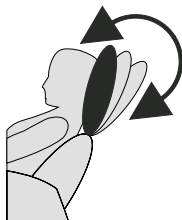

Ruční spínač



Kontrolní panel

## Manuální nastavení podnožky pomocí tlaku těla

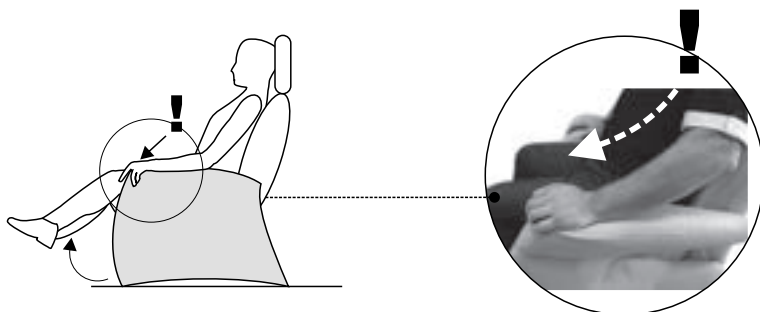

## Pneumatické nastavení výšky opěradla a sedáku

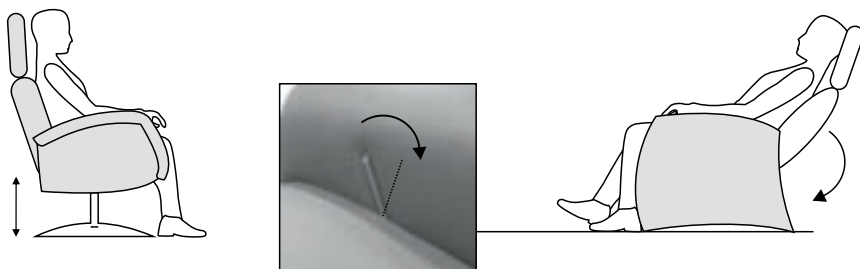

# Kombinované uvolnění pro podnožkuku a záda V závislosti na modelu!

"NEBEZPEČÍ! Vždy nejprve aktivujte nožní klapku!"

**1**

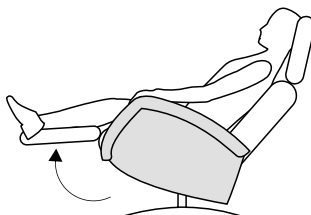
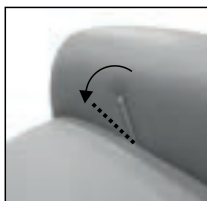

**2**

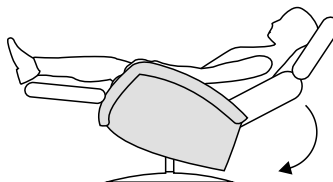
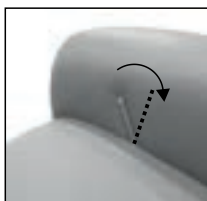

## 1 - motorové nastavení

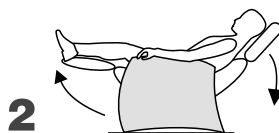
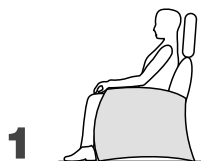

## 1 - motorové nastavení

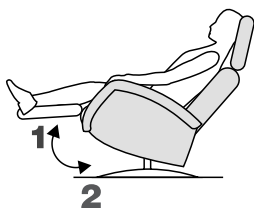

## 2-motorové nastavení

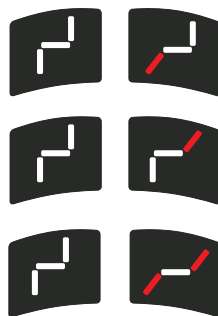
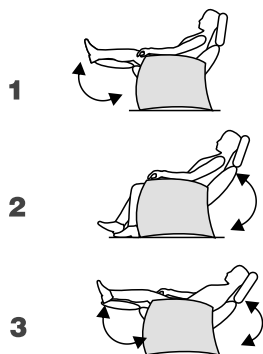

Ruční spínač

## 2-motorové nastavení

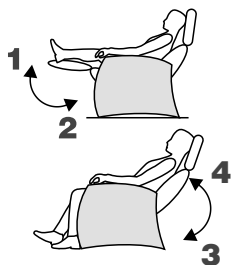

Kontrolní panel

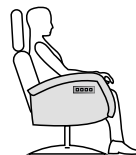

## 2-motorové nastavení

S nastavením páky v závislosti na modelu

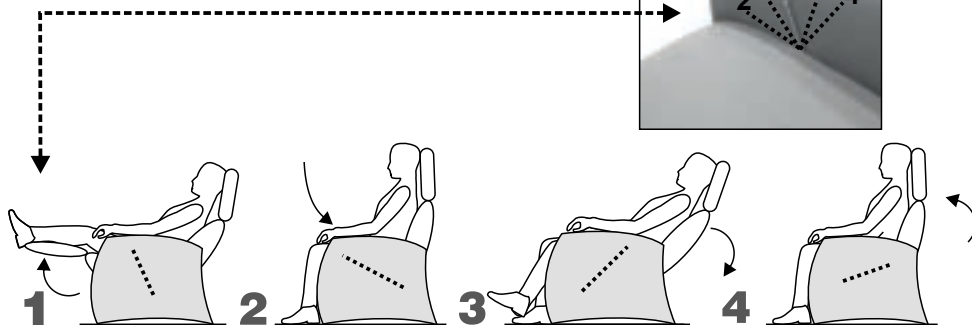

## Pomůcka ke vstávání s ručním spínačem

1 motor s pomůckou při vstávání



2 1

Ruční spínač

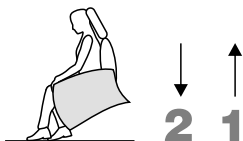

2 motory s pomůckou při vstávání



2

1

Ruční spínač

### Pomůcka ke vstávání

Specifické pro model s pákovým nastavením

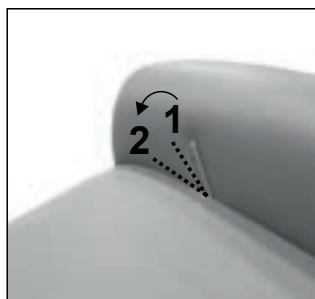
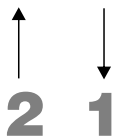

### Pomůcka ke vstávání

V závislosti na modelu integrováno v části područky

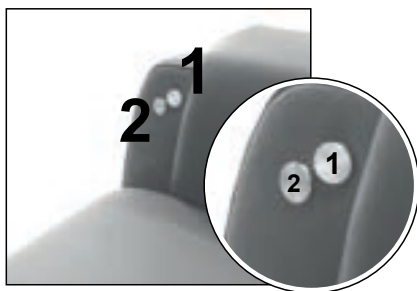
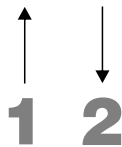

Senzorová tlačítka mají usnadnit používání pomůcky ke vstávání.

Ty lze také použít k nastavení podnožky a zad nebo jen podnožky (podle modelu).

Oběcně je k této variantě dodáván i ruční spínač.

## Pomůcka ke vstávání

Boční ovládací panel

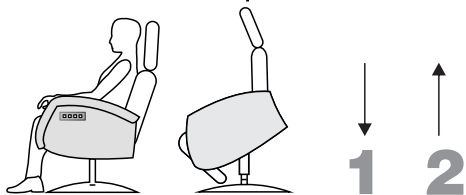

2 a 3 motory s pomůckou při vstávání



Kontrolní panel

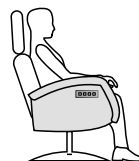

## Srdeční rovnovážná poloha

Ruční spínač

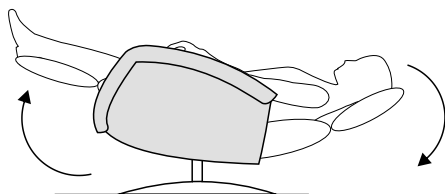
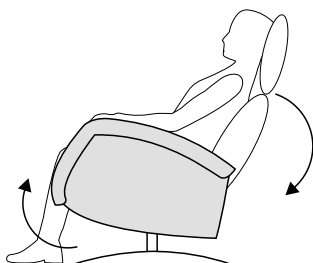

Ruční spínač



## Bezpečnostní upozornění



Směrnice WEEE (z angl.-waste of electric and electronic equipment; německy: Elektro- und Elektronikgeräte-Waste) slouží k předcházení odpadu z elektrických a elektronických zařízení a ke snížení tohoto odpadu prostřednictvím opětovného použití a recyklace. Funkční čalouněný nábytek od SOFANOVA, který spadá pod elektrozákon, je příslušně označen a má následující číslo WEEE. DE 49167192 registrované u nadace EAR. Označený čalouněný nábytek je možné bezplatně odevzdat na sběrných místech obcí.

**SOFA  
NOVA**

## Návod k použití

### Přepínací napájecí zdroj AC/DC verze 1.0

#### ZAMÝŠLENÉ POUŽITÍ

Spínaný zdroj napájení (SZN) jsou určeny k napájení domácích aplikací nebo IT zařízení a kancelářského vybavení nebo lékařského zařízení bezpečným extra nízkým napětím, SZN je typ přívodu (nebo přímo zapojený do zásuvky), zatímco zařízení má být napájeno je připojeno kabelem a zástrčkou od SZN.

Dodržujte a dodržujte následující pokyny a upozornění. V opačném případě může dojít k poškození SZN a/nebo vážnému zranění, uschovejte si tyto pokyny pro další použití.

#### BEZPEČNOSTNÍ INSTRUKCE

Spojení:

• Připojujte pouze s napájecím napětím rovným napětí uvedenému na SZN; • Připojujte pouze se zátěží, která nepřekračuje jmenovité zatížení SZN;

Používejte SZN pouze ve spojení s doporučenými produkty;

Pracovní cyklus: max 10 %, Max T\_ON: 2 minuty.

Okolní podmínky:

Provozní teplota: 0°C~25°C

• Provozní relativní vlhkost: 20%~95%

Skladovací teplota: 0°C~60°C Skladovací relativní vlhkost: 20%~95%

Nepracujte v blízkosti ohně nebo v prostředí s vysokou teplotou; Nepoužívejte tento SZN v prašném prostředí;

Provozujte SZN pouze v suchých místnostech uvnitř;

Nevystavujte vodě nebo jiné vodivě kapalině nebezpečí úrazu elektrickým proudem.

Neumisťujte SZN do blízkosti snadno hořlavých materiálů, když je v provozu;

Umožněte větrání kolem SZN pro chlazení. Nezakrývejte SZN, když je v provozu, jinak by se to stalo; Umístěte SZN mimo dosah dětí. Nedovolte dětem, aby si hrály s SZN.

"POZOR: Nebezpečí výbuchu v případě baterie nesprávného typu. Použité baterie zlikvidujte podle pokynů."

#### ÚDRŽBA:

Před použitím zkontrolujte napájecí kabel a výstupní kabel, zda nejsou poškozeny; • Před použitím zkontrolujte kryt, zda není prasklý nebo jinak poškozený;

POZOR: Nepoužívejte SZN, pokud jsou poškozeny propojovací kabely nebo kryt

Poškozený SZN nelze opravit, Poškozený SZN zřejmým způsobem deaktivujte, aby nepředstavoval nebezpečí pro ostatní, Poškozený SZN zlikvidujte v souladu s místními předpisy; SZN lze čistit vlhkým hadříkem, ale nikdy se nesmí dostat do přímého kontaktu s vodou. Po vyčištění prosím ujistěte se, že SZN je zcela vysušený; • K čištění SZN nepoužívejte žádná organická rozpouštědla (benzín, alkohol atd.). Pouzdro SZN může být poškozeno a mohou vznikat výbušné výpary. K čištění nepoužívejte žádné předměty s ostrými hranami.

Tento spotřebič není určen k tomu, aby jej používaly osoby (včetně dětí) se sníženými fyzickými, smyslovými nebo duševními schopnostmi nebo nedostatkem zkušeností a znalostí, pokud jim nebyl poskytnut dohled nebo byly poučeny o zařízení osobou odpovědnou za jejich bezpečnost. Děti by měly být pod dozorem, aby bylo zajištěno, že si se spotřebičem nebudou hrát. Pokud je napájecí kabel poškozen, musí jej vyměnit výrobce, jeho servisní zástupce nebo podobně kvalifikovaná osoba, aby se předešlo nebezpečí.

Pojistku může vyměnit pouze kvalifikovaný odborník

#### VÝROBCE:

Huizhou Zhongbang Electronics Co., Ltd.

No.2 Pingnan Mid-road, Pingnan Industrial District Huizhou, Guangdong, Čína Vyrobeno v Číně

Jimass

Tel +49 2335 84713-0 Fax +49 2335 84713-29 limoss@moss.de

www.limoss.de

limoss GmbH & Co. KG Obenwengener Str.204 D-58300 Wetter